

- Kanaalventilatoren
- Rond
- Plaatstaal met epoxy coating
- Centrifugaal
- AC 230 V



## Centrifugale metalen kanaal-ventilatoren type BCA

Centrifugale kanaalventilatoren

### Toepassing

- Voor gebruik met ronde kanalen
- Voor ventilatie van kantoren, restaurants, technische ruimtes,...

### Samenstelling

- Behuizing van plaatstaal met epoxy verf RAL 7035
- Waaier met achterwaarts gebogen schoepen
- **BCA 100L - BCA 315 10**: stalen waaier met kunststof schoepen
- De ventilator is uitgebalanceerd G6.3 volgens DIN ISO 1940
- Buitenpool motor met onderhoudsvrije kogellagers
- Spanning: 230Vac 1ph
- Isolatieklasse F met beschermklasse IP33 voor de motor, IPX4 voor de gehele ventilator
- Aansluitbox IP44 met wartel
- Thermische beveiliging:
  - BCA 100L 20 - BCA 125L 20: thermisch contact met automatische herstart, intern verbonden
  - BCA 160 10 - BCA 315 10: thermisch contact met manuele herstart, intern verbonden

### Accessoires

- Muurconsole, type **MRS**
- Transformatorregelaar 230V mono, type **TSC-1**
- Elektronische snelheidsregelaar, type **ESC**
- Klemband, type **BMK**
- Beschermrooster, type **BSV-S**

**Lastenboekbeschrijving**

- De kanaalventilatoren zijn van het centrifugaal inline type met een achterwaarts gebogen schoepenwaaier en een buitenrotor motor 230 V met thermische beveiliging.

IP44, isolatieklasse F, klemmendoos IP33. Het huis is uit plaatstaal met epoxy coating behandeling RAL 7035. Maximum bedrijfstemperatuur is 60°C tot 80°C, afhankelijk van het model.

- **Cairox** type **BCA**

**Order voorbeeld****BCA 250 10 + ESC-15**

Uitleg:

**BCA** = type ventilator

**250** = diameter

**10** = versie

**ESC-15** = snelheidsregelaar

	Debiten								
	Q [m³/h]								
	0 Pa	50 Pa	100 Pa	150 Pa	200 Pa	250 Pa	300 Pa	400 Pa	500 Pa
BCA 100L 20	254	213	166	121	65	-	-	-	-
BCA 125L 20	302	255	199	140	70	-	-	-	-
BCA 160 10	457	403	349	287	222	160	94	-	-
BCA 200	813	748	669	588	515	429	318	141	-
BCA 200L 10	1037	985	921	857	784	700	628	450	178
BCA 250	887	823	747	664	573	481	379	164	-
BCA 250L 10	1093	1044	984	919	856	797	733	506	221
BCA 315 10	1168	1120	1063	1001	939	877	816	624	281

Selectiegrafieken

BCA 100

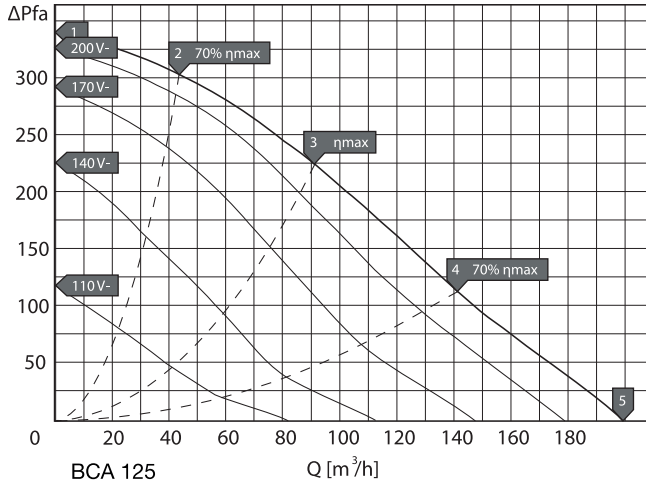

BCA 100L

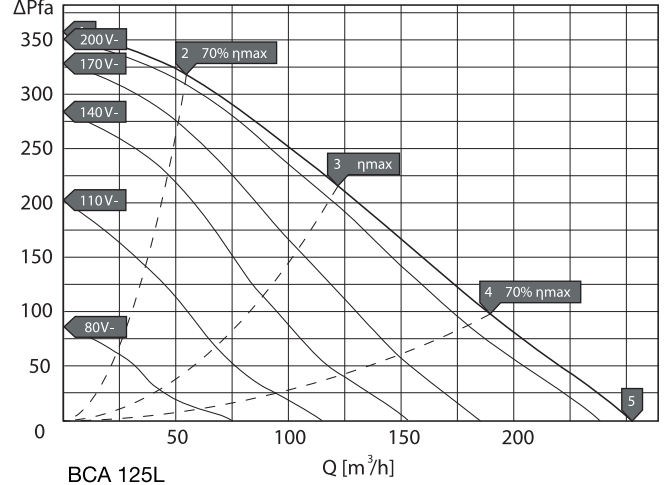

BCA 125

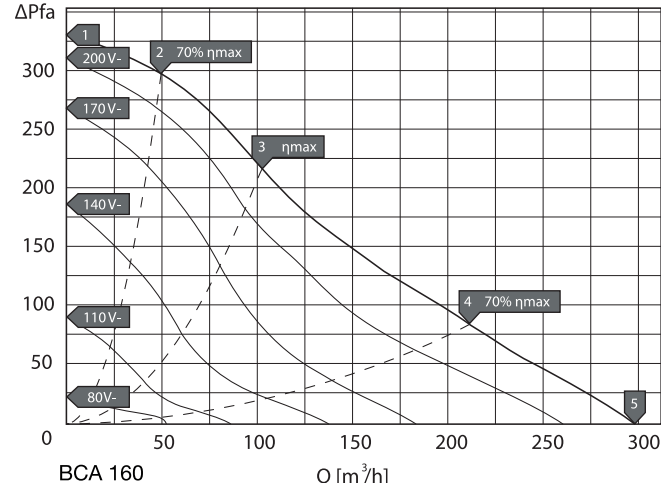

BCA 125L

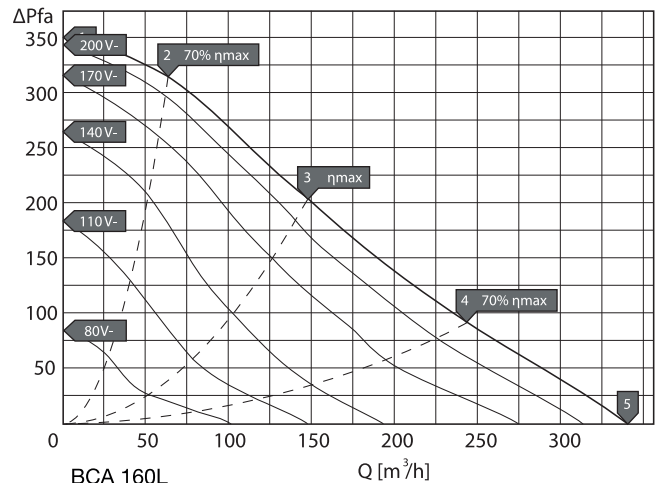

BCA 160

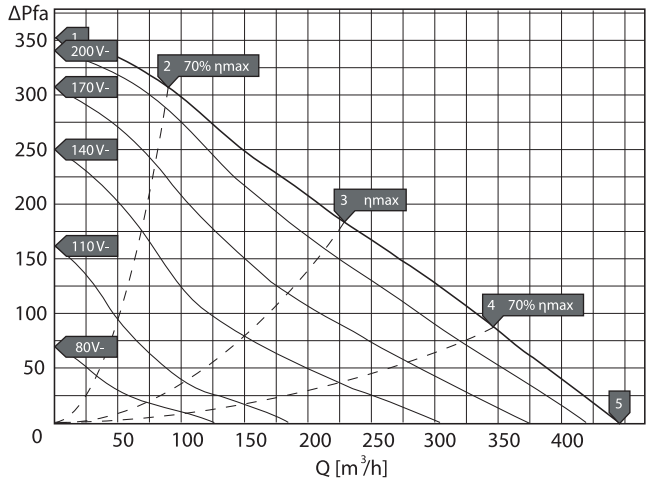

BCA 160L

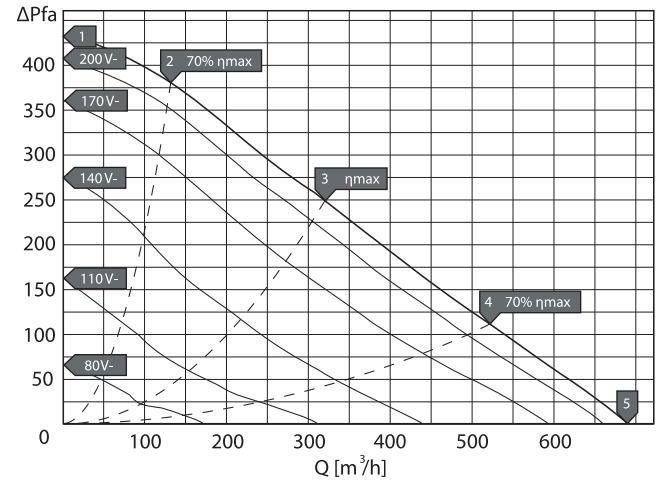

Selectiegrafieken

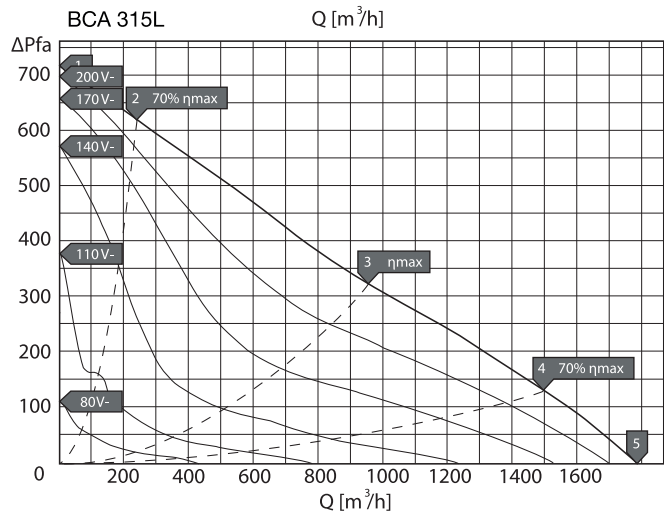
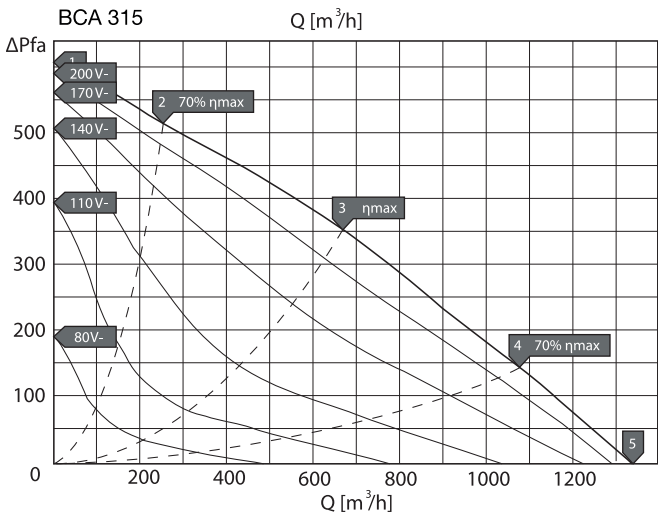
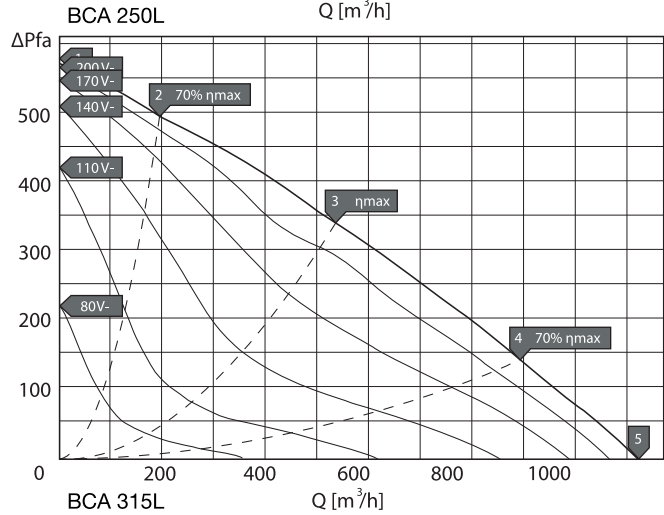
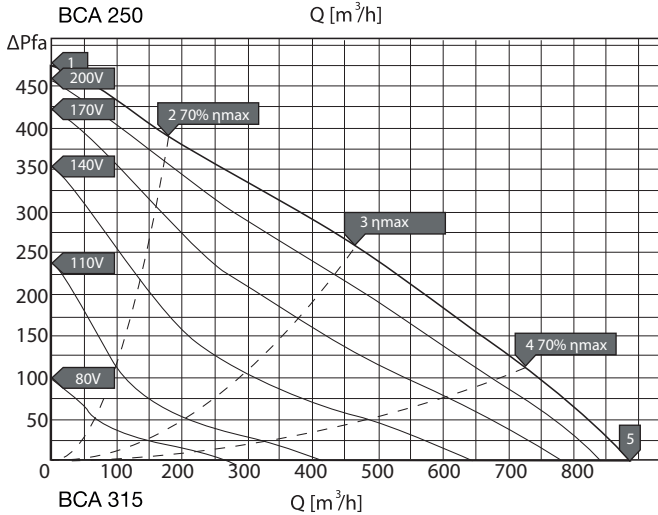
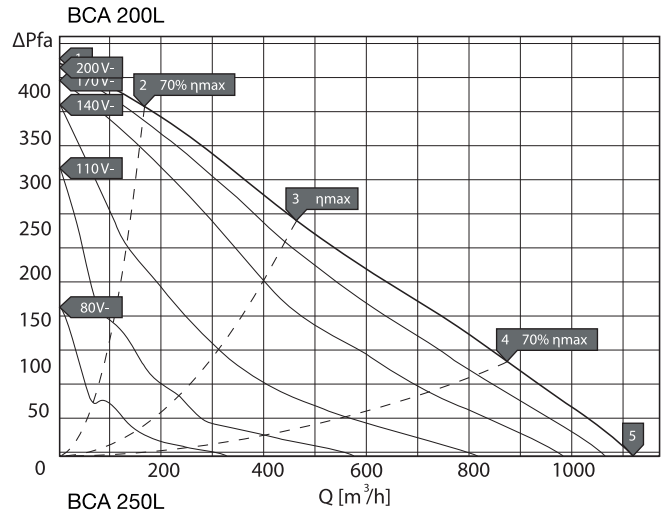
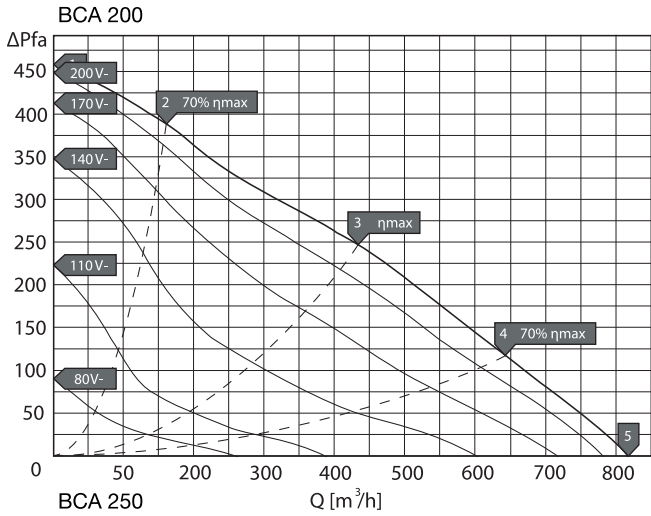

Technische gegevens													
	U [V]	P [W]	I [A]	SC <sub>T</sub>	SC <sub>E</sub> **	η <sub>e</sub> [%]	T <sub>m</sub> [°C]	T <sub>u</sub> [°C]	T <sub>o</sub> [°C]	n [rpm]	L <sub>wa</sub> [dB(A)]		
											L <sub>wa</sub> 5	L <sub>wa</sub> 6	L <sub>wa</sub> 2
BCA 100L 20	1 x 230	28	0.2	TSC-1-15	ESC-15	19.2	60	60	-25	2390	64	66	48
BCA 125L 20	1 x 230	28	0.2	TSC-1-15	ESC-15	21.3	60	60	-25	2400	61	61	45
BCA 160 10	1 x 230	49	0.3	TSC-1-15	ESC-15	25.1	70	70	-25	2390	67	65	52
BCA 200	1 x 230	100	0.46	TSC-1-15	ESC-15	28.9	70	70	-25	2450	71	70	56
BCA 200L 10	1 x 230	154	0.9	TSC-1-15	ESC-15	34.9	75	75	-25	2710	75	75	63
BCA 250	1 x 230	100	0.46	TSC-1-15	ESC-15	30.9	60	60	-25	2420	71	74	58
BCA 250L 10	1 x 230	161	0.88	TSC-1-15	ESC-15	38.3	70	70	-25	2700	74	76	62
BCA 315 10	1 x 230	162	0.9	TSC-1-15	ESC-15	42.5	70	70	-25	2700	74	76	60

- $SC_T$  = Transformatorregelaar
- $SC_E$  = Elektronische snelheidsregelaar
  - **\*\* Opgelet: een elektronische regelaar kan een magnetisch geluid voortbrengen**
- $\eta_t$  = Maximum totale rendement
- $T_m$  = Maximum temperatuur van de lucht
- $T_u$  = Maximum omgevingstemperatuur
- $T_o$  = Minimum werkingstemperatuur
- Lwa 2 = Geluidsvermogen omgeving
- Lwa 5 = Geluidsvermogen inlaat
- Lwa 6 = Geluidsvermogen uitlaat
- De geluidvermogens werden gemeten in overeenstemming met de DIN 45635 deel 2 & 38

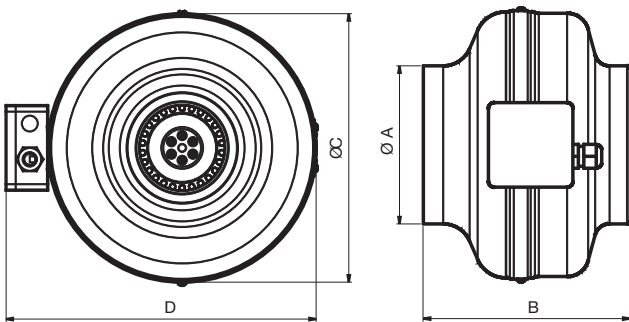

	Afmetingen				
	$\varnothing A$ [mm]	B [mm]	$\varnothing C$ [mm]	D [mm]	[kg]
BCA 100L 20	99	209	245	287	2.8
BCA 125L 20	124	193	245	288	2.6
BCA 160 10	159	205	270	310	3.2
BCA 200	199	227	344	386	4.2
BCA 200L 10	199	244	344	386	5.1
BCA 250	249	235	344	386	4.3
BCA 250L 10	249	244	344	386	5
BCA 315 10	314	253	402	444	5.7