

8409250

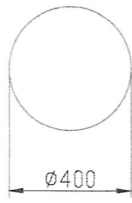

8409251

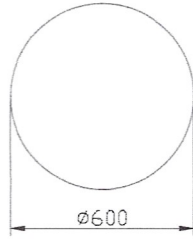

8409252

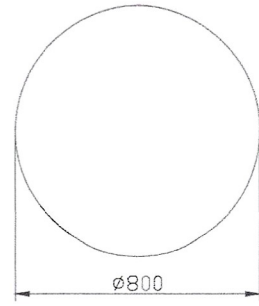

8409253

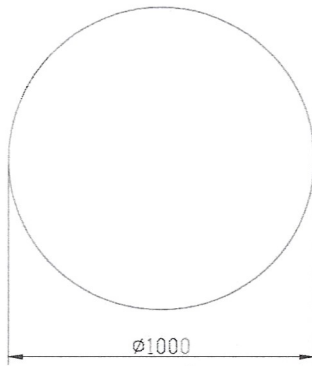

8409254

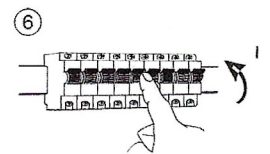
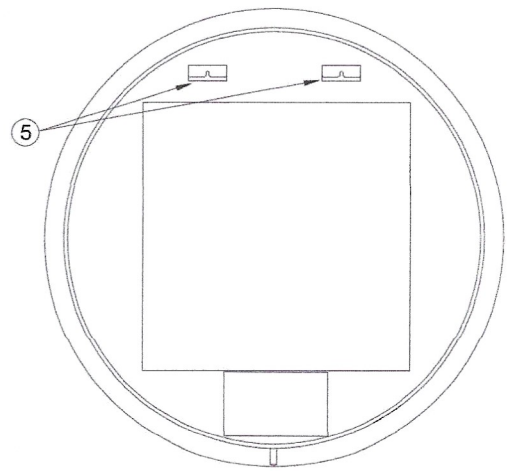
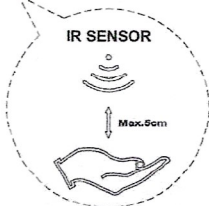
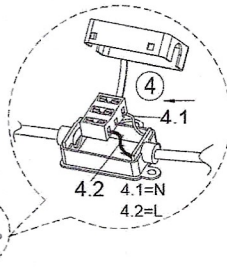
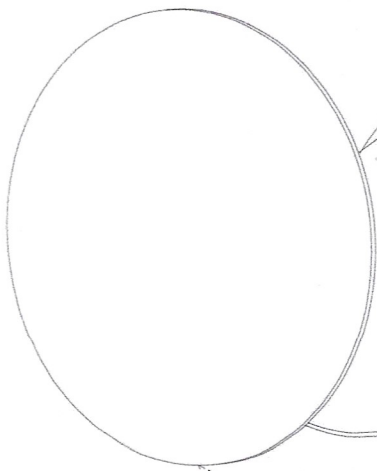
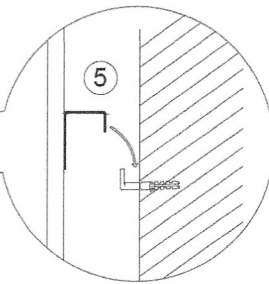
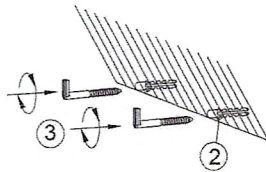
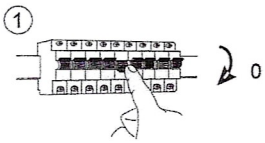
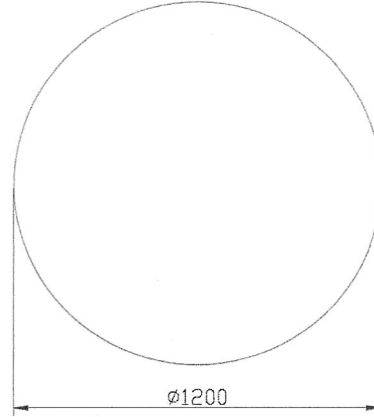

NL | Gebruiksaanwijzing:

IR sensorschakelaar voor LED spiegels met kleurverandering en dimfunctie en (optionele)verwarmingselement

1. Aan/Uit

Beweeg de hand over de sensor, het licht gaat aan/uit.

2. Dimmen

Houd de sensor langer dan 1 seconde vast als de verlichting brandt.
Het helderheidsniveau wordt gedimd. Wanneer u de hand van de sensor af beweegt,
blijft de helderheid op het laatst ingestelde niveau. Het helderste of donkerste niveau stopt.

3. Instelbare kleurtemperatuur

Als de verlichting uit is en de sensor langer dan 1 seconde wordt vastgehouden,
gaat de verlichting branden en de kleurtemperatuur wordt gewijzigd,
wanneer u de hand van de sensor af beweegt, kleurtemperatuur blijft op het laatst ingestelde niveau.
het koudste of warmste niveau stopt.

Spiegelverwarming – 220-230V

De AAN/UIT-status van het elektrische verwarmingselement loopt synchroon met de LED-lichtstatus.
Het elektrische verwarmingselement blijft AAN bij het aanpassen van de LED kleur en - helderheid.

**Houd er rekening mee dat de afstand tussen de sensor en het volgende object
(vaak reflecterende wastafelkraan) minimaal 10 cm moet zijn.
Deze objecten kunnen de functie van de sensor beïnvloeden.**

EN | Instructions;

IR sensor switch for LED mirrors with color change and dimming function and (optional) heating element

1. On/Off

Move hand over the sensor , the light will be turned on/off.

2. To dim

When the light is on, and keep hand over the sensor for more than 1 second.
The brightness level will be dimmed. When move hand away from the sensor,
the brightness will remain at the last level set. The brightest or darkest level will stop.

3. Adjustable colour temperature

When the light is off, and keep hand over the sensor for more than 1s,
the light will be on and the color temperature will be changed, When move hand away from the sensor,
color temperature will remain at the last level set. the coldest or warmest level will stop.

4. Mirror heating

The ON/OFF status of the electric heating element is synchronized with the LED light status.
The electric heating element remains ON when adjusting the color temperature and brightness.

**Please note that the distance between the sensor and the next object must be min. 10cm.
The reflective objects can influence the function of the sensor.**

SE | Instruktioner;

IR-sensorbrytare för LED-speglar med färgbyte och dimfunktion och (tillval) värmeelement

1. På/Av

Flytta handen över sensorn, lampan tänds/släcks.

2. Att dämpa belysningen

När lampan är tänd, håll handen över sensorn i mer än 1 sekund. Ljusstyrkan kommer att
dämpas. När du flyttar handen bort från sensorn förblir ljusstyrkan på den senast inställda
nivån. Den ljusaste eller mörkaste nivån stoppas.

3. Justerbar färgtemperatur

När ljuset är släckt, håll handen över sensorn i mer än 1 sekund så kommer ljuset
att tändas och färgtemperaturen ändras. När du flyttar bort handen från
sensorn kommer färgtemperaturen förblir på den senast inställda nivån. Den kallaste eller
varmaste nivån stoppas.

4. Spegelvärm

Det elektriska värmeelementets PÅ/AV-status synkroniseras med LED-ljusstatus. Det
elektriska värmeelementet förblir PÅ när färgtemperatur och ljusstyrka justeras.
Observera att avståndet mellan sensorn och nästa objekt måste vara min. 10 cm. De
reflekterande föremålen kan påverka sensorns funktion.