

CAYONOPLAN

- gelijkvloerse douche
- klassiek design met lijst rondom
- Perfecte match met de CAYONO modelfamilie
- ruim stagedeelte door de afvoer aan de zijkant
- gemaakt van KALDEWEI geëmailleerd staal



Voorbeeldafbeelding

	Totale opbouwhoogte	Constructiehoogte
KA 90	98	81
KA 90 extra vlak	87	70
KA 90 ultra vlak	78	61
KA 90 verticaal	49	81

Model 2251

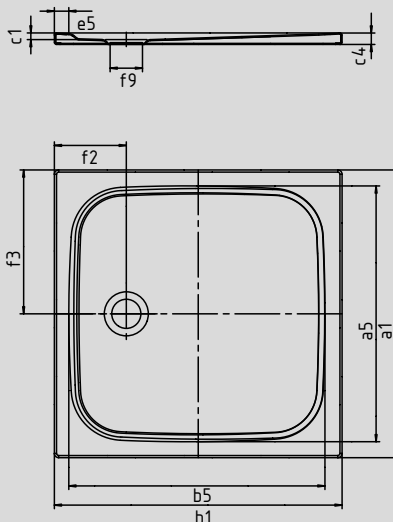

Model 2255 met drager extra vlak

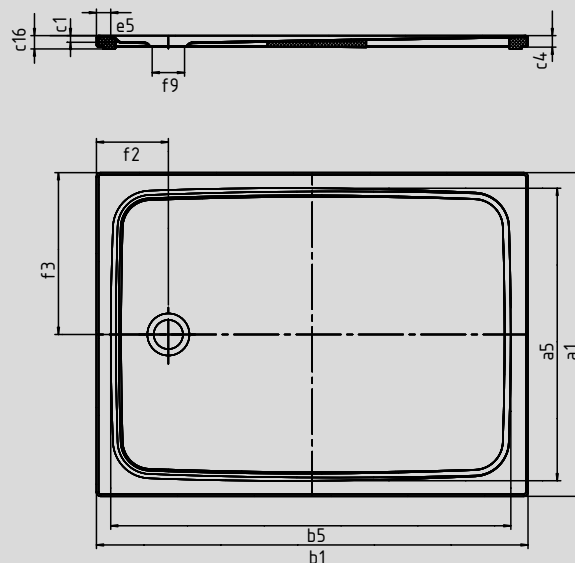

SECURE⁺

Model nr.	2262	2263
Uitwendige lengte	800	900 mm
Inwendige lengte	690	790 mm
Uitwendige breedte	1200	1200 mm
Inwendige breedte	1090	1090 mm
Inwendige diepte	18	18 mm
Dikte van de rand	32	32 mm
Hoogte met drager	37	37 mm
Randbreedte	50	50 mm
Afstand van rand tot midden afvoer	200	200 mm
Afstand van rand tot midden afvoer	400	450 mm
Diameter afvoergat	90	90 mm
Gewicht van de geëmailleerde douchebak in kg	25	29
Antislip	375 x 535	375 x 535 mm
Volledige antislip	615 x 1035	695 x 1035 mm
SECURE PLUS	volvlaks	volvlaks



TÜV Rheinland bevestigt voor de antislip, volledige antislip en KALDEWEI SECURE PLUS van KALDEWEI de volgende eigenschappen:

- Kwaliteitsnorm **B** voor vochtige ruimtes die blootsvoets betreden worden (**DIN 51097**)
- Kwaliteitsnorm **R 10** voor glijwerende eigenschappen in ruimtes met verhoogd glijgevaar (**DIN 51130**)

Alle CAYONOPLAN-modellen zijn met **antislip, volledige antislip en SECURE PLUS** leverbaar.